

SB-350ZLA

Síkmágnes "ZL" konzolszett

Kép



Leírás

Az SB-350ZLA egy három részből álló konzolszett az SM-280LEDA típusú mágnes szereléséhez. A „Z” konzol lehetővé teszi az ellendarab szerelését, az „L” konzol pedig a mágnes szerelését.

Specifikációk

•Anyag:	Alumínium ötvözet
•Típus:	Z és L konzol
•Szerelés:	Felültre szerelhető
•Kompatibilis:	SM-350LEDA
•Ajtó típusa:	Fa, fém, műanyag

Telepítés

1. lépés: Rögzítse fel az „L” konzolt az ajtókeretre.
2. lépés: Rögzítse a síkmágnesset az „L” konzolra.
3. lépés: Rögzítse a „Z” konzol alsó részét a nyíló részre.
4. lépés: Rögzítse az ellendarabot a „Z” konzol ellendarab tartó részére.
5. lépés: Szerelje össze a két „Z” idomot.

Műszaki rajzok

„Z” konzol

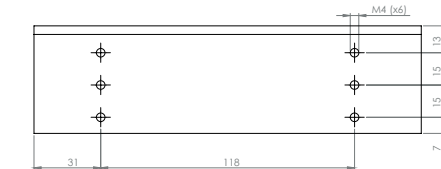
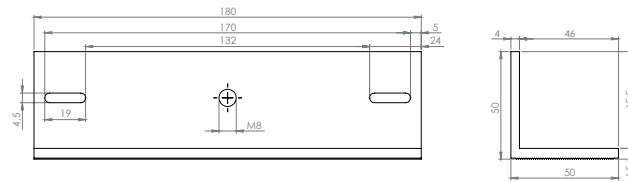
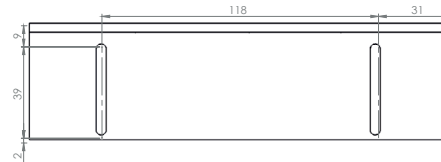
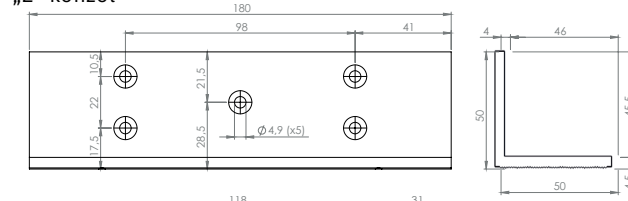

„L” konzol

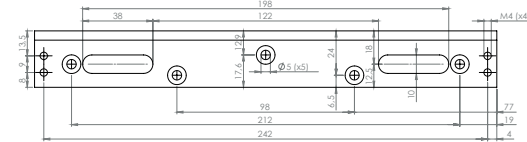
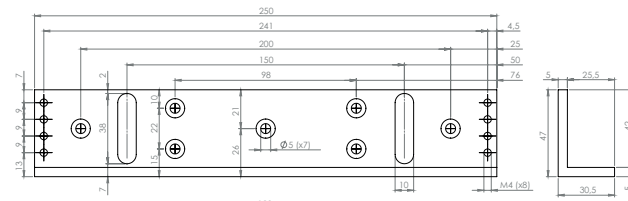

Robbantott ábra

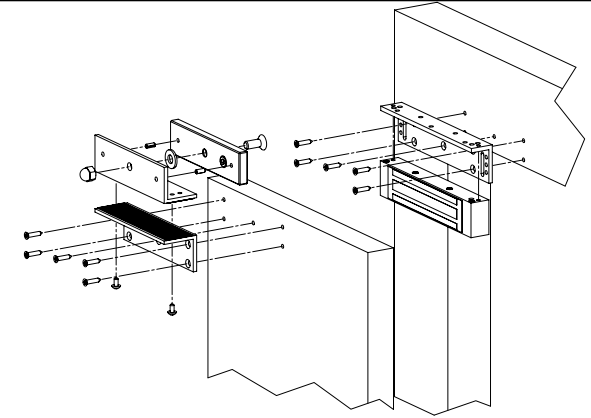

Összeszerelési rajz

